

## 取扱説明書

# MAGIC TRIMMER®

マジックトリマー

(型式：KM-30)



お買い上げありがとうございました。  
ご使用前に必ずこの取扱説明書をよくお読みになり、  
正しく安全にお使いください。  
お読みになったあとは大切に保管してください。

### 型式:KM-30 コードレス伸縮植木バリカン マジックトリマー 保証書

本証はお買い上げの日から下記期間中故障が発生した場合には本証裏面記載内容で無料修理を行うことをお約束するものです。本証と納品書または、レシートなど、ご購入日の記載されたものを一緒にご提示のうえ、お買い上げの販売店に修理をご依頼ください。無料修理に関する詳細は裏面をご覧ください。

保証期間	本体	お買い上げ日より 1年
お買い上げ日	年	月 日
お客様	ご住所	_____
	お名前	_____様
	電話	( _____ )
販売店	〈住所〉	_____
	〈店名〉	_____
	電話	( _____ )

#### 個人情報等の取扱いについて

ご記入いただいた個人情報は、弊社個人情報保護方針のもと、お客様の個人情報の保護と適正な取扱い、管理に努めてまいります。また、修理のために弊社から修理委託している保守会社などに必要なお客様の個人情報を預託する場合がございますが、個人情報保護法及び弊社と同様の個人情報保護規定を遵守させますので、ご了承ください。弊社個人情報保護方針につきましては、弊社ホームページをご確認ください。(http://direct-teleshop.jp/pv/)

#### 【発売元】

株式会社テレビショッピング研究所  
〒144-0051 東京都大田区西蒲田7-25-7  
☎0120-024-242  
受付時間 9:00～18:00 (祝日休み)



キリトリ線

## もくじ



安全上のご注意	2~5
各部の名称	6
ご使用前の準備	7~8
使用方法	9~13
バッテリーの充電方法	
バッテリーの取り付けと取り外し	
ヘッド角度の調節方法	
刈り込み方法	
チップキャッチャーの取り付け	
お手入れと保管	14
ブレードの交換方法	15~16
安全な作業のために	17
仕様	17
故障かな?と思ったら	18
オプション品(消耗品)のご案内	21
保証とアフターサービス	22
保証書	23

## 安全上のご注意

- ご使用前にこの「安全上のご注意」をよくお読みのうえ正しくお使いください。
- ここに示した注意事項は、製品を安全に正しくお使いいただき、あなたや他の人への危害や損害を未然に防止するためのものです。また、注意事項は危害や損害の程度を明示するために、以下の表示で区分し、説明しています。

 <b>警告</b>	この表示を無視して、誤った取り扱いをすると、人が死亡または重傷を負う可能性が想定される内容を示しています。
 <b>注意</b>	この表示を無視して、誤った取り扱いをすると、人が傷害を負う可能性が想定される内容および物的損害の発生が想定される内容を示しています。

### 絵表示の例

	⚠ 記号は注意（警告を含む）を促す内容があることを告げるものです。
	⊘ 記号は禁止の行為であることを告げるものです。 図の中に具体的な禁止内容（左図の場合は分解禁止）が描かれています。
	● 記号は行為を強制したり指示する内容を告げるものです。図の中に具体的な指示内容（左図の場合は電源プラグをコンセントから抜け）が描かれています。

本書に示されるご使用方法に従ってください。本来の目的以外にご使用にならないでください。専用の付属品以外ご使用にならないでください。

### **警告** 作業に関する警告事項

- 1) 体調に不安があり医薬品などを飲んでいる場合、またはアルコール類を飲んでいる場合は、使用しないでください。事故の原因となります。
- 2) 本品を雨中や高温多湿の環境で使用したり、保管したりしないでください。バッテリーの破損・感電・発火などの原因となります。
- 3) ご使用前に専用バッテリーを取り外した状態で、破損や変形、ブレードの過度な摩耗などの異常がないことを確認してください。異常を発見した場合は、ただちに使用を中止してください。事故の原因となります。
- 4) ブレードを固定しているネジの緩みがないことを確認してください。緩みがある場合は、ドライバーなどで固定してください。ブレードが作業中に落下する等の事故の原因となります。
- 5) 作業時は、常に保護メガネを使用してください。また、必要に応じて防塵マスク、ヘルメット、耳栓などを着用してください。枝などが落下しますので、着用しないと事故の原因となります。
- 6) 大きめの衣服やネックレス等は着用しないでください。モーターやブレードに巻き込まれる事故の原因となります。
- 7) ご使用前に周囲に人がいないことを必ず確認してください。事故の原因となります。

- 8) ご使用中はハンドルとグリップを両手で確実に保持してください。作業中に不安定となり事故の原因となります。
- 9) ご使用中は、ブレードに手や顔を近づけないでください。長い髪は帽子やヘアカバーなどで覆ってください。モーターやブレードに巻き込まれる事故の原因となります。
- 10) 枝や金属片、草などが挟まって動かなくなった場合は、スイッチを切り、バッテリーを抜いてから取り除いてください。バッテリーを本品に差し込んだまま作業を行うと、事故の原因となります。
- 11) ご使用中に異常音や発煙、発火などの症状が現れた場合は、ただちに使用を中止してください。爆発・火災などの原因となります。
- 12) 本品のブレードはモーターで稼働するため、使用時に振動や動作音が発生します。長時間の連続使用は避けて、こまめに休息をとりながら作業をしてください。また、身体に疲れを感じた場合はただちに使用を中止してください。作業が不安定となり、事故・怪我の原因となります。
- 13) ブレードの交換・ネジの確認などを行う際は、かならずバッテリーを取り外して本品が稼働しないことを確認してから行ってください。突然ブレードが動いたりして、事故・怪我の原因となります。

### **⚠ 注意** 作業に関する注意事項

- 1) 保管や持ち運ぶときは、必ずブレードにカバーを取付け、ブレードがむき出しにならないようにしてください。怪我の原因となります。
- 2) 本品のスイッチをテープなどで固定して使用しないでください。発火・発煙の原因となります。
- 3) 作業中や作業後は、ブレードの金属部が高温になっている場合がありますので、触れないでください。火傷などの怪我の原因となります。

### **⚠ 警告** 専用充電器に関する警告事項

- 1) 付属する充電器(型式HYCH0201261500P-GY)は、付属のバッテリー(MS-777)以外は充電できません。バッテリーの発熱・発火・破裂・液漏れなどの事故の原因となります。
- 2) 電源コードを無理に折り曲げたり、高温の液体、油などをかけたりしないでください。電源コードが破損し、火災の原因となります。
- 3) 分解・改造したり強い衝撃を与えたりしないでください。故障の原因となります。
- 4) 屋内専用の充電器です。高温多湿の環境下、野外、水回りなどの環境下ではご使用にならないでください。火災・感電などの原因となります。
- 5) 屋内専用の100V仕様の充電器です。海外ではご使用になれません。また発電機や昇圧機はご使用になれません。火災・バッテリーの破裂などの事故の原因となります。
- 6) 電源プラグは、濡れた手で触らないでください。感電の原因となります。
- 7) 使用する前に、電源コード、電源プラグに破損がないことを確認してからご使用ください。電源コードや電源プラグが破損したまま充電を行うと、本体もしくは電源プラグ、電源コードが発熱し、火災・発火の原因となります。
- 8) バッテリーを充電する際、段ボールや座布団などの不安定な場所、ビニールなどの燃えやすい物、綿ほこりやほこりの多い環境では充電しないでください。また、布や紙等で覆ったりしないでください。充電器が倒れたり、ほこりなどが充電端子に付着していると火災の原因となります。
- 9) バッテリーを充電する際は、周囲温度が10°C-35°Cの換気が良い場所で充電してください。破裂・発火の原因となります。
- 10) 充電中に異臭や発煙、異常音などの症状が現れた場合は、ただちに使用を中止してください。破裂・発火の恐れがあります。
- 11) ご使用後は、高温多湿の環境下には保管しないでください。故障の原因となります。
- 12) 使用時以外は必ず電源プラグをコンセントから抜いてください。思わぬ事故や感電・漏電火災の原因となります。

## ⚠ 警告 バッテリーに関する警告事項

- 1) 付属するバッテリー(型式 MS-777)は、付属の充電器(型式 HYCH0201261 500P-GY)以外では充電しないでください。  
バッテリーが発熱・発火・破裂・液漏れなどの事故の原因となります。
- 2) バッテリーの端子部には金属などを接触させないでください。  
発熱・破裂・火災などの原因となります。
- 3) バッテリーを水につけたり、濡れた手で触ったりしないでください。  
感電・破損の原因となります。
- 4) バッテリーが高温になったりすると、液漏れをすることがあります。万が一、バッテリー液が目に入った場合は、ただちにきれいな水で十分に洗い、医師の治療を受けてください。  
バッテリー液に触れると、火傷の原因となります。
- 5) バッテリーを火中へ投入したり、加熱したりしないでください。  
発火・破裂の原因となります。
- 6) バッテリーを分解や改造したり強い衝撃を与えたりしないでください。  
発熱・発火・破裂の原因となります。
- 7) バッテリーを高温多湿の場所に保管しないでください。  
40℃以上になる場所に保管すると破裂・発火の原因となります。
- 8) バッテリーは、周囲温度が10℃~35℃の換気が良い場所で充電してください。  
また、布等で覆ったりしないでください。破裂・発火の原因となります。
- 9) 濡れた恐れのあるバッテリー、濡れたバッテリーは直ちに使用を中止する。乾かして使用しない。破裂・発火・破損の原因となります。
- 10) 充電終了後は、放置せず充電器からバッテリーを取り出してください。劣化・火災の原因となります。
- 11) バッテリーについて
  - お買い上げ時は、バッテリーは十分に充電されていないため、付属の充電器で正しく充電してからご使用ください。
  - 使用しないときは本製品からバッテリーを抜いて保管してください。
- 12) バッテリーを長持ちさせるには
  - 力が弱くなってきたと感じたら使うのをやめ、充電してください。
  - 満充電したバッテリーを再度充電しないでください。
  - 充電は周囲温度10℃~35℃の範囲で行ってください。
  - 長期間(3ヶ月以上)ご使用にならない場合、バッテリーは充電してから室内環境(常温)で保管することをおすすめします。(3ヶ月毎に一度充電)
- 13) バッテリーの回収について
  - 使用済みのバッテリーはリサイクルのため回収しております。  
(回収の際は、自治体の定める方法に従って処理してください。)



## 各部の名称

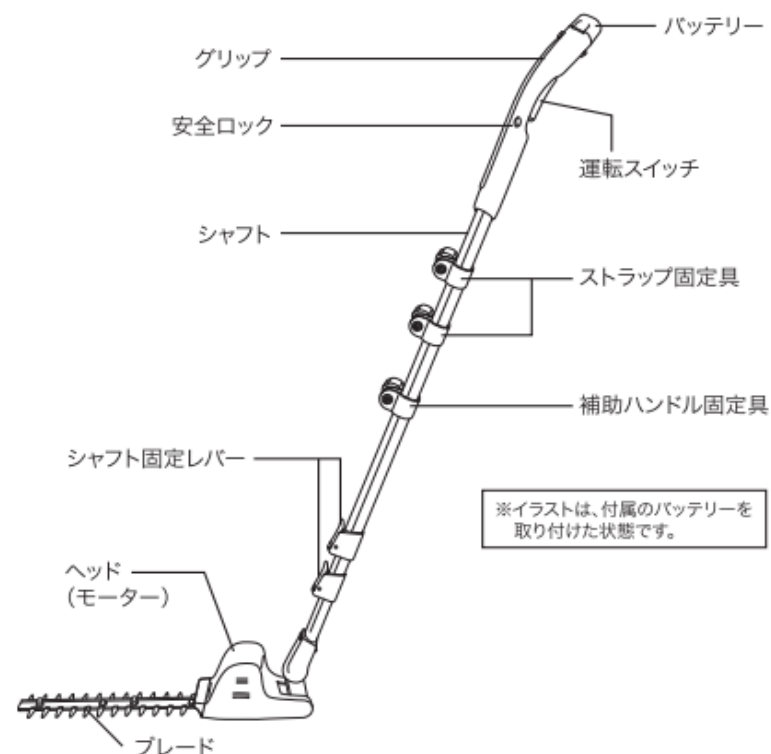

※イラストは、付属のバッテリーを取り付けた状態です。

## 付属品





## ご使用前の準備

### 警告

- 組立て時やお手入れ、保管の際は、必ずバッテリーを取り外し、ブレードカバーを装着した状態で行なってください。
- ブレードを折りたたんだ状態では使用しないでください。稼働しているブレードが指や手にあたり、思わぬ事故・怪我の原因となります。

## 1 ヘッド部とブレードカバーの取扱いについて

- ① 箱から取り出し、片方の手でヘッド角度調整ボタンを押しながら、もう一方の手でヘッドを持ち上げてください。ヘッドをご使用になりたい角度に持ち上げてからブレードカバーを外してください。

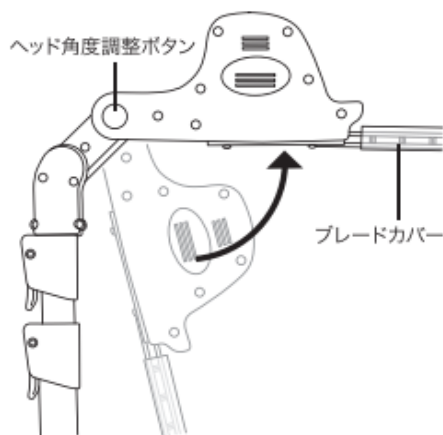

### 警告

- 必ずブレードカバーを装着した状態でヘッドを持ち上げてください。
- 決して、折りたたんだ状態でバッテリーを取り付けしないでください。

- ② 使用後は、バッテリーを引き抜き、ブレードカバーを装着してから、ヘッド角度調整ボタンを押してヘッドを折りたたんでください。

### 警告

- ブレードを折りたたむ際は、必ずバッテリーを取り外し、ブレードカバーを装着してから行なってください。
- ヘッド調整ボタンを押すとヘッドが急激に倒れてくる場合があります。指挟みに注意してください。



### 注意

長さ調節、付属品の取り付けや取り外しをする際は、必ずスイッチを切り、バッテリーを取り外してから行なってください。

## 2 シャフトの長さ調整

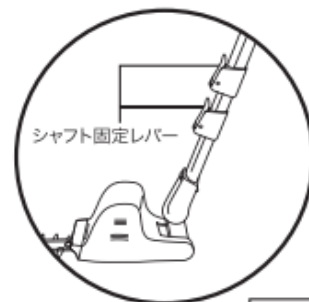

- ① シャフト固定レバーを倒し、シャフトをお好みの長さに伸ばしてください。

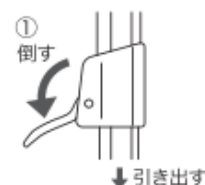

- ② シャフト固定レバーを元の位置に起こして、シャフトを固定してください。



### 警告

シャフトの長さ調整は、ヘッド部を上に向けた状態では行わないでください。ヘッド部の降下により指や手を挟み込み思わぬ事故や怪我の原因となります。

## 3 専用ハンドルとストラップの取り付け

- ① 固定具に取り付けられているボルトを外してください。その際、ナットは固定具から外さないでください。



- ② 補助ハンドルまたはストラップのフックを固定具で挟むように取り付けてください。

- ③ ボルトを固定具の穴に差し込んでしっかり締めて固定してください。

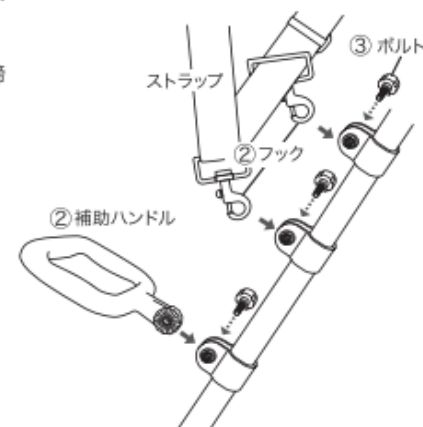

### 調整方法

補助ハンドルの取り付け位置や角度、またはストラップの取り付け位置の調整は、ボルトを少し緩めて行ってください。調整が済みましたら、ボルトをしっかり閉め直してください。

## 使用方法

### 1 バッテリーの充電方法

充電時間：約90分(目安)

充電は、必ず専用充電器を使用して、室温10～35℃の直射日光の当たらない**室内**で行ってください。

- ①専用充電器の電源プラグをコンセントに差し込んでください。  
充電表示ランプの赤と緑のランプが両方点灯していれば、充電準備が完了です。
- ②バッテリーのガイドと充電器のレールを合わせ、バッテリーを充電器にしっかりと奥まで差し込んでください。  
充電表示ランプの赤色が点灯し、充電を開始します。
- ③充電が完了すると、充電表示ランプが赤色から緑色に変わります。  
速やかにバッテリーを取り出してください。また、充電器の電源プラグをコンセントからぬいてください。

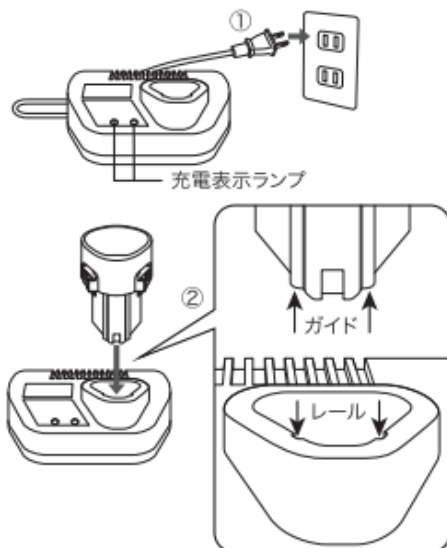

#### 充電表示ランプの状態

赤緑 点灯 充電準備完了

赤 点灯 充電中

緑 点灯 充電完了

赤緑 交互に点滅 充電異常\*

\*赤緑の点滅表示の場合は、バッテリーの損傷、もしくは寿命の可能性がります。バッテリーを充電器から取り出し、新しいものに交換してください。  
充電の途中でバッテリーを抜いた場合も赤緑の点滅表示になります。

バッテリーを複数お持ちで続けて充電される場合は、1度充電が終わりましたら充電器の電源プラグをコンセントから抜いて上記手順を初めから行ってください。

#### リサイクルへのご協力をお願い

- この製品にはリチウムイオン電池を使用しております。ご不要になった電池を廃棄する際はリサイクルにご協力ください。(回収の際は、自治体の定める方法に従って処理してください。)



### 2 バッテリーの取り付けと取り外し



**注意** バッテリーは使用時にのみ取り付けてください。組立て時やお手入れ、保管の際には、必ず取り外して行ってください。

#### バッテリーの取り付け

- ①グリップ先端のバッテリー挿入口にバッテリーを差し込んでください。  
その際、バッテリーロックとバッテリー挿入口の凹部分が合うようにしっかり確認してください。

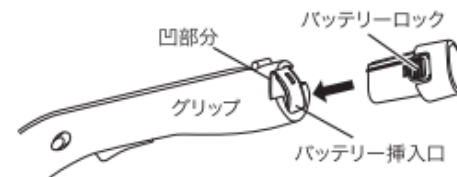

- ②バッテリーロックがしっかりとハマり、外れないことを確かめてください。

#### バッテリーの取り外し

バッテリーロック2箇所を押しながらバッテリーをバッテリー挿入口から抜き出し、取り外してください。

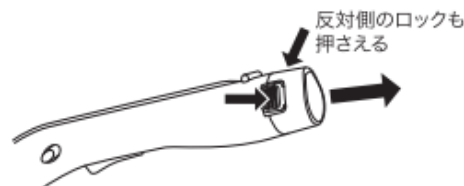

フル充電(約90分の充電)で約45分使用可能 (満充電時・無負荷時)

※使用時間は、使用状況によって異なります。

本品バッテリーには、使用中の過負荷によるバッテリーの損傷を防ぐために安全装置が設けられています。

バッテリーやモーター(ブレード)に過度の負荷が掛かると、自動停止します。

自動停止した際は、運転スイッチから手を離し、ブレードに草等の絡まりがある場合は、バッテリーを取り外してから、草などを取り除き、約5～15秒(使用状況による)放置してから運転を再開してください。

頻繁に安全装置が作動するような使用をされると、バッテリーの寿命を縮める原因となります。決して、運転スイッチをテープなどで固定して長時間運転するような使用はしないでください。

## 使用方法 (続き)

### 3 ヘッド角度の調節方法

#### ⚠ 注意

- ヘッド角度を調節する際は、必ずスイッチを切り、バッテリーを取り外して行なってください。
- 必ずブレードカバーを取り付けて行ってください。
- 指挟みの恐れがあります。ヘッドが急に倒れる恐れがあるので、片方の手でヘッド角度ボタンを押しながらもう片方の手でヘッドを保持してください。

マジックトリマーは、ヘッドの角度を7段階で調節することが可能です。

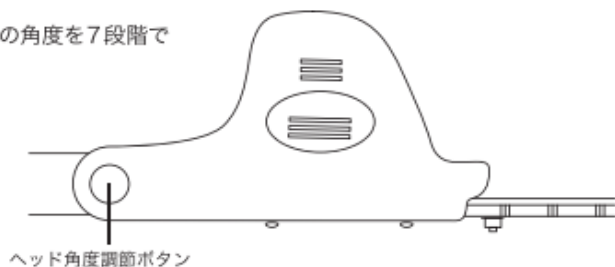

- ①バッテリーを取り外して、ブレードカバーを取り付けます。
- ②ヘッドをしっかり持ち、ヘッド角度調節ボタンを押してください。
- ③ボタンを押したまま、ヘッドをお好みの角度に調節したら、ボタンを離してヘッドを固定してください。

#### 7段階のヘッド角度

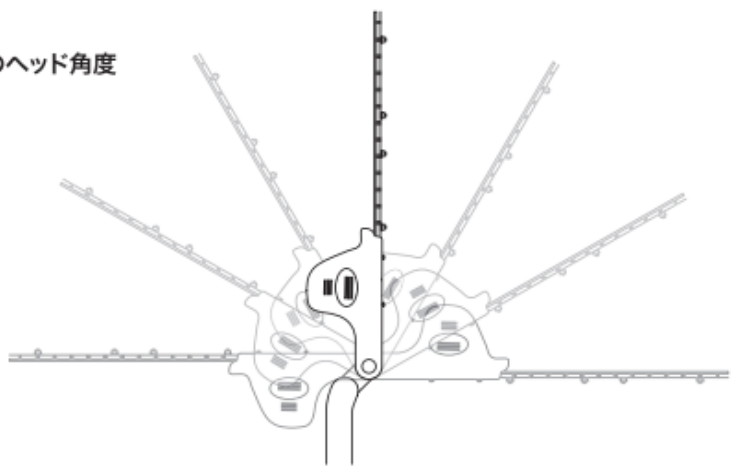

### 4 刈り込み方法

- ①充電が完了したバッテリーを取り付けてください。(P10参照)
- ②片手で補助ハンドルをしっかり握り、もう片方の手でグリップをしっかり握ってください。
- ③刈り込み場所にブレードをセットし、安全ロックを押して解除しながら、スイッチを押して本品を運転してください。
- ④刈り込むスピードは、1メートルを約5秒でゆっくり動かしてください。
- ⑤太い幹や枝がブレードに挟まると自動停止します。スイッチを離してブレードを太い幹または枝から外して再度スイッチを入れて運転してください。太い幹や枝が挟まってブレードが取れない場合はバッテリーを本体から取り外してから、作業用手袋を装着した手や棒等でブレードを枝や幹から外してください。

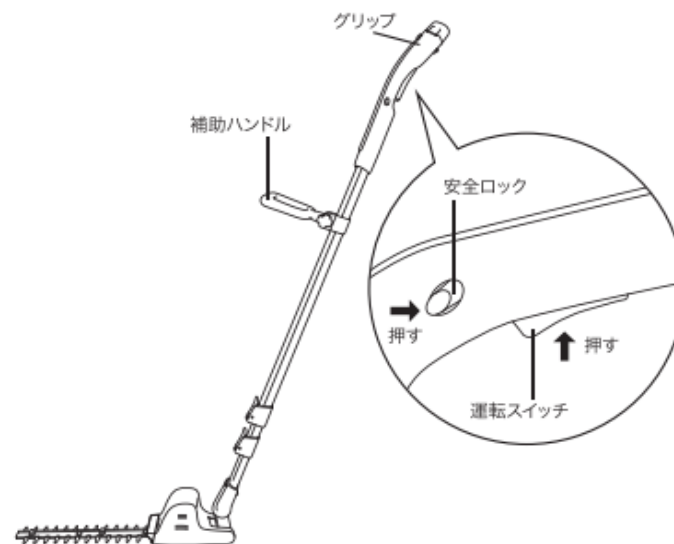

#### ⚠ 警告

- 無理な体勢、長時間のご使用、体調が優れない、アルコール類を飲んだ後等は、使用しないでください。
- 湿気の多い場所、水溜りのある場所では使用しないでください。グリップ先端に装着されたバッテリーが地面接地するとバッテリー内部に水が入って絶縁不良を起こし、破裂・発火・破損の原因となります。

#### ⚠ 注意

本品で刈ることができる枝や幹の太さは、約8mmまでです。ただし樹木の種類、季節によって変わります。

## 使用方法 (続き)

### 5 チップキャッチャーの取付け



注意

- チップキャッチャーの取り付けや取り外しをする際は、必ずスイッチを切り、バッテリーを取り外してから行ってください。
- 必ず手袋を着け、手や顔などに直接ブレードが触れないようにしてください。

- ①ブレードに取り付いているボルトを確認してください。
- ②チップキャッチャーの穴をボルトに合せ、そのまま押し込みます。
- ③ボルトにナットを締め付けてチップキャッチャーを固定します。

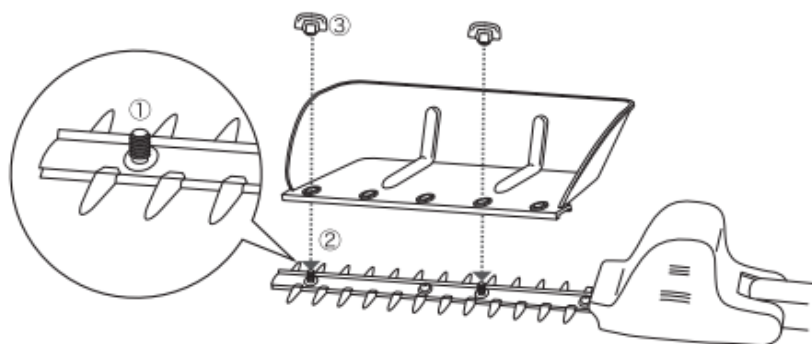

## お手入れと保管

### 1 お手入れ



注意

- 必ずバッテリーを取り外してから、お手入れしてください。
- ブレードを取り扱う際は、必ず手袋を着け、手や顔などに直接ブレードが触れないようにしてください。
- 水につけたり、水洗いしたりしないでください。錆びついて故障の原因となります。
- ベンジン・シンナー・アルコールなどは使わないでください。ひび割れや変色の原因となります。

- ブレードは、異物を取り除いて柔らかい布で汚れを拭き取ってください。水気は必ず取り除いてください。
- 潤滑油等の機械油を含ませた布でブレードを拭き上げます。
- 上ブレードと下ブレードの間に潤滑油等の機械油を注油します。
- ブレードを取り付けているネジが緩んでいないか確認し、緩んでいれば締め付けます。
- シャフト及びハンドルは、柔らかい布で軽く拭き上げてください。汚れがひどい場合は台所用中性洗剤を含ませた布で拭き上げてください。

ブレードは、消耗品です。  
ご使用時間 約48時間を目安に交換してください。

### 2 保管

バッテリーを外した後、お手入れをして十分乾燥させて、ブレードカバーを装着して保管してください。



警告

- 使用後は必ず本体からバッテリーを抜いてください。
- 濡れたバッテリーは乾かして使用せず、使用を中止してください。
- 次のような場所に保管してください。
  - ・温度が低く、高温にならない所
  - ・雨露のかからない所(室内)
  - ・子供の手が届かない所
  - ・直射日光の当たらない所
  - ・ホコリのたまりにくい所(破裂・発火・破損の原因となります。)



## ブレードの交換方法



注意

- ブレードを交換される際は、必ずスイッチを切り、バッテリーを取り外してから行ってください。
- 必ず手袋を着け、手や顔などに直接ブレードが触れないようにしてください。

### ブレードの取り外し

- ①ブレードカバーを装着されていることを確認します。装着されていない場合は、装着してください。

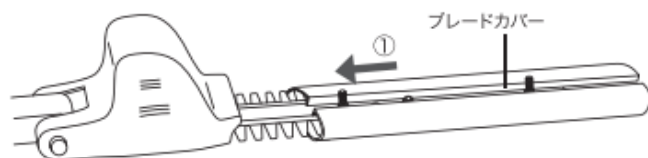

- ②本体を裏返しにして、プラスドライバーで4本のネジをゆるめて、外します。

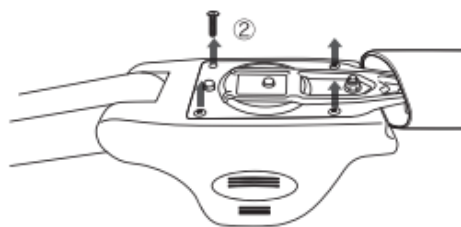

- ③ブレードをそのまま持ち上げて、取り外します。

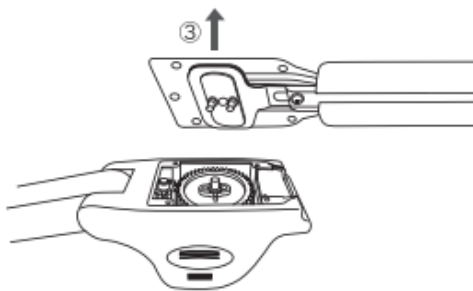

### ブレードの取り付け

- ①ブレードカバーが装着されていることを確認してください。

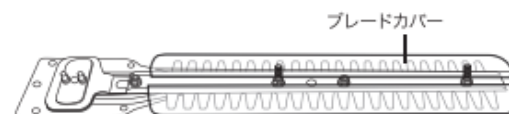

- ②ブレードに付いているクランクカムの突起にヘッド側ギアの穴が合うように右図を参照して、クランクカムとギアを回して向きを整えてください。

必要に応じてグリスをクランクカム及びギアに塗布してください。

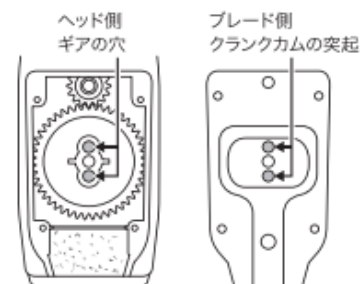

- ③ブレード側カバープレートにある穴とヘッド側の大きいギアと小さいギアの軸とを合わせて(右図実線)、ブレード側クランクカムの突起がヘッド側大きいギアの穴に入るように(右図点線)ブレードをヘッドに取り付けます。

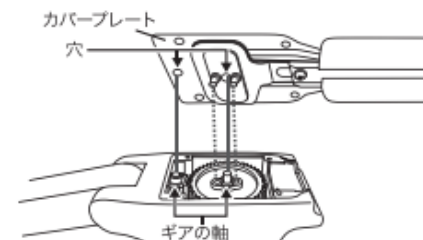

- ④ネジを4箇所ドライバーで締付けて取り付けます。

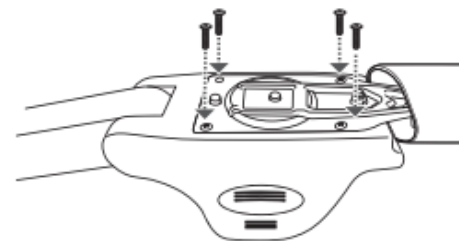

## 安全な作業のために 火災、感電、けがを防ぐためお守りください。

- 次のような場所では使用しないでください。
  - ・ 水に濡れる場所 (雨天では、絶対に使用しないでください)
  - ・ 可燃性の液体やガスのある場所                      ・ 暗い場所
  - ・ 安定が保てない不安定な場所                      ・ 乳幼児が近くにいる場所
- 作業に適した服装をしてください。
  - ・ 動きやすい服で、滑り止めのついた履物や手袋、保護メガネを使用してください。
- 新聞紙や、布、畳やカーペットなど燃えやすいものの上で充電しないでください。
  - また、粉塵の多い場所での充電もしないでください。火災の原因になります。
- バッテリーに次のようなことをしないでください。発煙・発火・破裂の原因になります。
  - ・ 端子に金属や異物を接触させないでください。
  - ・ 釘などの金属類の入った袋や箱に入れないでください。
  - ・ 雨や水にぬらしたり、湿気の多い場所に保管しないでください。
- 濡れてしまった恐れがあるバッテリーは使用を中止してください。
- 使用中に誤って落としたり、ぶつけたときは、本機に損傷や変形のないことや動作に異常のないことを確認してください。
- ご使用前には、必ず本機に損傷や異常がないかを確認してください。

## 故障かな?と思ったら



**警告**

点検を始める前に、必ずバッテリーを取り外してください。絶対にご自分で製品やバッテリーを分解したり修理・改造は行わないでください。

症状	原因と処置
● 動かない	<ul style="list-style-type: none"> <li>● バッテリーはしっかりと取り付けられていますか。 → しっかり奥まで差し込んでください。(P10参照)</li> <li>● バッテリーは十分充電されていますか。 → 十分に充電してください。(P9参照)</li> </ul>
● 作動中に異音がある	<ul style="list-style-type: none"> <li>● ブレードが磨耗していませんか。 → 新しいブレードに交換してください。(P15~16参照)</li> <li>● ブレードを取り付けているネジやナットが緩んでいませんか。 → しっかりと締めつけてください。(P16参照)</li> </ul>
● 自動停止する	<ul style="list-style-type: none"> <li>● ブレードに異物が挟まっていませんか。 → 異物を取り除いてください。</li> <li>● ブレードを取り付けているネジやナットが緩んでいませんか。 → しっかりと締めつけてください。(P16参照)</li> </ul>

点検後なお異常がある場合は、ただちに使用を中止して、事故防止のため必ず販売店にご相談ください。

## 仕様

品名	コードレス伸縮植木バリカン マジックトリマー
型式	KM-30
寸法	(約)長さ170~300cm×幅10cm×高さ11cm ※幅と高さは、モーターカバー部及びガード部(付属のハンドルは含まれません) ※長さは、任意の長さに調節可能
本体重量	約2.5kg(バッテリー、ブレード、専用ハンドル含む)
ストローク数	約1,300 min <sup>-1</sup> (無負荷時)
充電アダプター	入力:AC100 50/60Hz 出力:DC12.6V 1.5A
充電時間	約90分(目安)
※使用時間	約45分 ※1回の充電での使用時間(満充電時・無負荷時)
材質	本体:ABS樹脂・アルミ・PA樹脂 他 ブレード:スチール(チタンコーティング)
バッテリー(MS-777)	Li-ionバッテリー 10.8V、2000mAh
刈り込み幅(ブレード刃径)	300mm
生産国	中国

※商品は改良のため、仕様・外観など予告なく変更する場合がありますので、ご了承ください。  
※使用時間は、使用状況によって異なります。



## オプション品(消耗品)のご案内

商品番号 T88804

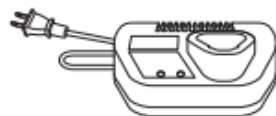

● 専用充電器 (型式 HYCH0201261500P-GY)

5,500円(税込)

商品番号 T96001

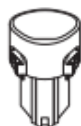

● バッテリー (型式 MS-777)

7,700円(税込)

商品番号 T37601

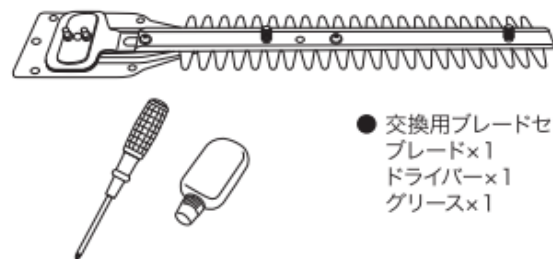

● 交換用ブレードセット  
ブレードx1  
ドライバーx1  
グリースx1

5,720円(税込)

ご購入の際は、カスタマーサービスセンターへお問い合わせください。

0120-024-242 受付時間 9:00~18:00(祝日休み)

- 送料は、1回のご注文につき660円(税込)とさせていただきます。沖縄、離島への配送は別途料金を頂戴いたします(一部地域は送料が異なります)
- 商品到着はご注文の日から3日~1週間前後でお届けいたします。※在庫状況などによりお届けに時間がかかる場合がございます。
- 商品のお取り替え、ご返品はお届け後8日以内にご連絡ください。(未開封に限ります。)  
※お客様のご都合による返品の場合は、返送料をご負担いただけます。
- お支払い方法  
代金引換: 商品をお届けした際に商品代金をお支払いください。  
※代金引換手数料は当社が負担いたします。  
クレジット決済: VISA、Master、JCB、UC、Diners、アメリカンエクスプレスクードによる一括払い、分割払いが可能です。

## 保証とアフターサービス

修理・お取り扱い・お手入れなどのご相談は、まず、お買い上げの販売店へお申し付けください。

- 補修用性能部品を製造打ち切り後5年間保有しております。
- 保証期間: お買い上げから本体1年間(ただし、付属品及び消耗品は保証の対象外です)
- 修理を依頼される場合は…  
ご使用中に異常または故障が生じた場合は、直ちに使用を中止し、お買い上げの販売店へご連絡ください。

### ●保証期間を過ぎているときは

修理すれば使用できる商品については、ご要望により修理させていただきます。下記修理料金の仕組みをご参照のうえ、ご相談ください。  
修理料金は送料・技術料・部品代などで構成されています。  
(送料)製品の送付にかかる費用。  
(技術料)診断・故障箇所の修理および部品交換・調整・修理完了時の点検などの作業にかかる費用。  
(部品代)修理に使用した部品および補助材料代。

## 無料修理規定

- 取扱説明書、本体添付ラベル等の注意書に従った使用状態で保証期間内に故障した場合には、無料修理をさせていただきます。ただし、以下の理由またはこれに準ずる理由により生じた故障等には保証書は適用されません。
  - (イ)使用上の誤りによる故障及び損傷。
  - (ロ)分解や修理、改造された場合。
  - (ハ)お買い上げ後の落下や輸送などで生じた故障及び損傷。
  - (ニ)火災、地震、水害、落雷、その他天災地変、異常電圧、指定外の使用電源(電圧、周波数)などによる故障及び損傷。
  - (ホ)車両、船舶等に搭載された場合に生じる故障及び損傷。
  - (ヘ)一般家庭以外(たとえば業務用など)に使用された場合に生じる故障及び損傷。
  - (ト)本証の提示がない場合。
  - (チ)本証にお買い上げ年月日、お客様名のない場合。あるいは字句を書き換えられた場合。
- 本証にお買い上げ年月日、お客様名のない場合でも、納品書やご購入の際のシート等、お買い上げ日の確認のできるものを本証とご一緒にご提示いただければ修理いたします。
- 本証は日本国内においてのみ有効です。
- 使用に伴う消耗部分の消耗には、保証書は適用されません。
- 送料は原則としてお客様にてご負担願います。
- 無料修理保証期間はご購入の日から1年間です。
- 保証の適用されていない故障及び保証期間が切れた後の故障については、有償で修理いたします。
- 本品を使用中発生した故障以外に起因する損害については保証いたしません。
- 本証は再発行いたしません。  
※この保証書は、本証に明示した期間、条件のもとにおいて無料修理をお約束するものです。従ってこの保証書によって、お客様の法律上の権利を制限するものではありませんので、保証期間経過後の修理についてご不明の場合は、お買い上げの販売店または発売元へお問い合わせください。

This warranty is valid only in Japan.